

Les équipements optionnels

Nos équipements complémentaires sont conçus pour permettre de répondre à un maximum de configurations clients.

- Les toits inclinés présentent un double intérêt : la sécurité (pas d'objets posés sur le dessus des vestiaires) et la facilité de nettoyage.
- Les socles facilitent le nettoyage des sols.
- Les assises des bancs offrent un confort supplémentaire, elles sont constituées soit de 3 lattes vernies bois clair ou de 3 lattes plastique.



Coiffe de toit incliné

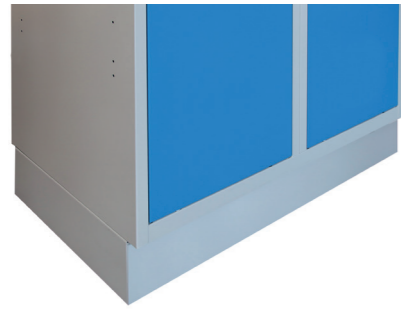

Socle métallique 140 mm vissé au vestiaire

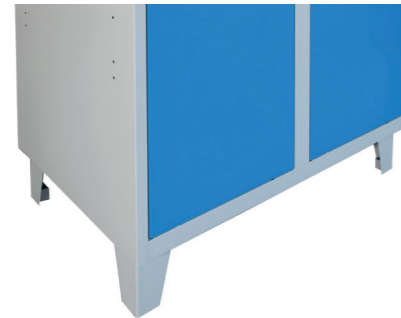

Pieds métalliques 140 mm



Socle 390 mm pieds métalliques réglables (sans banc)



Socle 390 mm pieds métalliques réglables avec banc fixe



Socle 390 mm pieds métalliques réglables avec banc rétractable



Ouverture de porte à 110°



Sur demande les vestiaires L 300 mm peuvent être équipés d'un égouttoir à chaussures plastique.



Socle banc fixe ou rétractable lattes PVC (Tarifs sur demande)

Les types de serrure

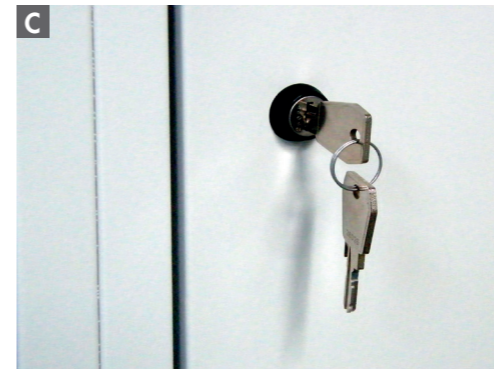

Dans les vestiaires, il est possible d'avoir une fermeture à clés (C) ou une fermeture porte cadenas (D).

Il est possible de commander les vestiaires avec une clé passe.

Fermetures possibles en option :

- Fermeture consigne (E),
- Fermeture consigne avec retour (F),
- Fermeture consigne sans retour (G),
- Serrure à code mécanique (H),
- Serrure électronique (I)

N'hésitez pas à nous consulter.

Serrure 3 points A

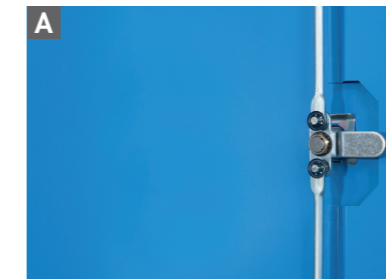

Serrure 1 point B

Serrures à codes mécaniques



Serrures consigne avec et sans retours

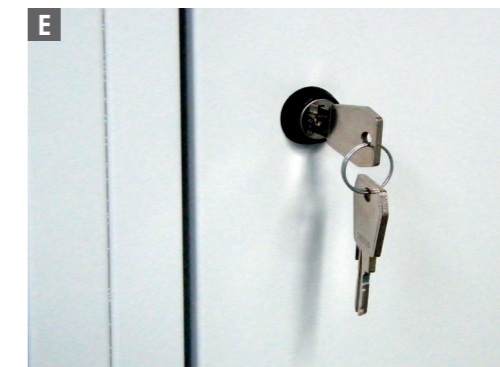

Les équipements optionnels

Coiffes de toit et socles pour armoires

- Les armoires équipées de coiffes contribuent à maintenir la sécurité et la propreté.

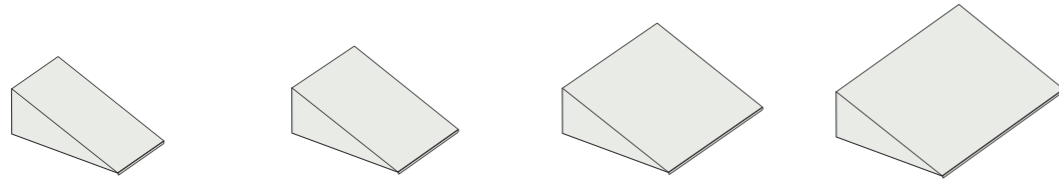

Référence	CAC OI 300 NL	CAC OI 400 NL	CAC OI 600 NL	CAC OI 800 NL
Code	DMSU 010101	DMSU 020101	DMSU 010102	DMSU 020102
Dimensions (en mm)				
Hauteur	200			
Largeur	300	400	600	800
Profondeur	500			



- Fixation par vis très simple.

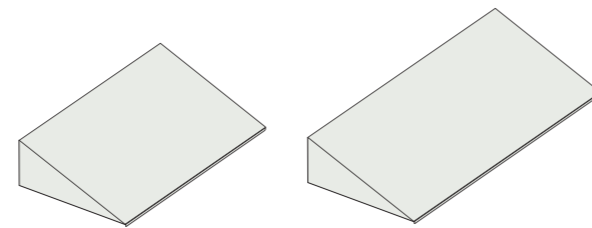

Référence	CAC OI 900 NL	CAC OI 1200 NL
Code	DMSU 010103	DMSU 020103
Dimensions (en mm)		
Hauteur	200	
Largeur	900	1200
Profondeur	500	



Référence	CAS OC 300	CAS OC 400	CAS OC 600	CAS OC 800
Code	CMSU 010101	CMSU 020101	CMSU 010102	CMSU 020102
Dimensions (en mm)				
Hauteur	140			
Largeur	300	400	600	800
Profondeur	450			

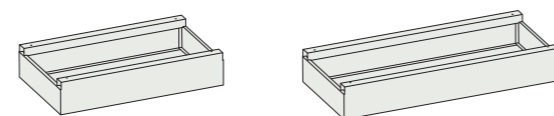

- Les armoires équipées de socles contribuent à maintenir la propreté.
- Fixation très simple par vis.

Référence	CAS OC 900	CAS OC 1200
Code	CMSU 010103	CMSU 010104
Dimensions (en mm)		
Hauteur	140	
Largeur	900	1200
Profondeur	450	

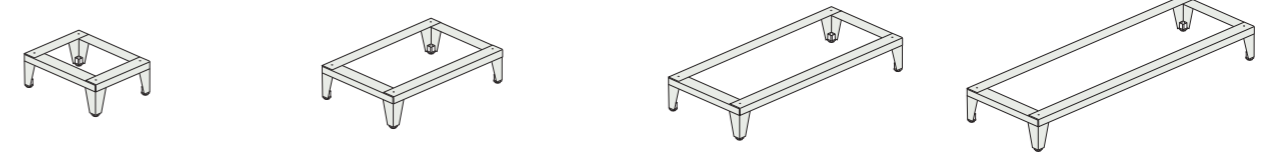

Référence	CASP 300	CASP 600
Code	PMSU 09020101	PMSU 09020201
Dimensions (en mm)		
Hauteur	140	
Largeur	275	570
Profondeur	450	

Référence	CASP 900	CASP 1200
Code	PMSU 09020301	PMSU 09020401
Dimensions (en mm)		
Hauteur	140	
Largeur	875	1175
Profondeur	450	

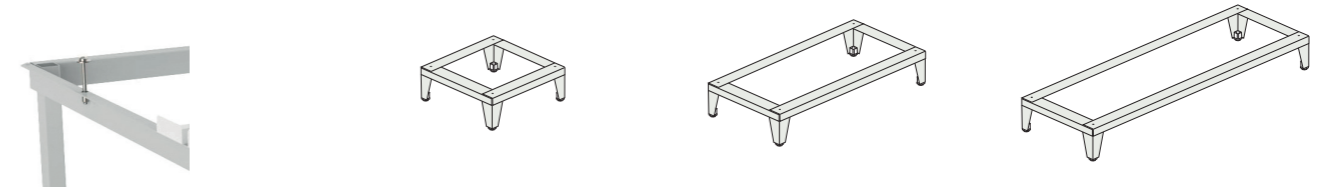

- Les armoires peuvent être fixées avec des vis sur des bancs.

Référence	CASP 400	CASP 800	CASP 1200
Code	PMSU 10020101	PMSU 10020201	PMSU 10020301
Dimensions (en mm)			
Hauteur	140		
Largeur	375	775	1175
Profondeur	450		

Pour les socles bancs fixes ou rétractables de largeur 300 ou 400 mm, la fixation au mur est conseillée pour des raisons de sécurité.

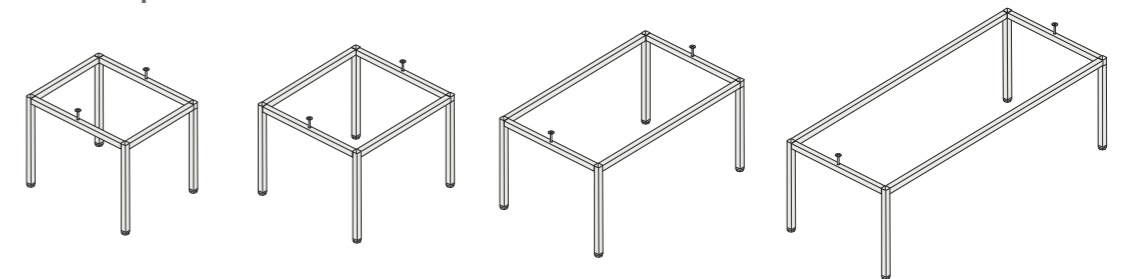

Référence	CASP 300 H390	CASP 400 H390	CASP 600 H390	CASP 900 H390
Code	PMSU 01010101	PMSU 02010101	PMSU 01010201	PMSU 01010301
Dimensions (en mm)				
Hauteur	390			
Largeur	290	390	590	890
Profondeur	490			

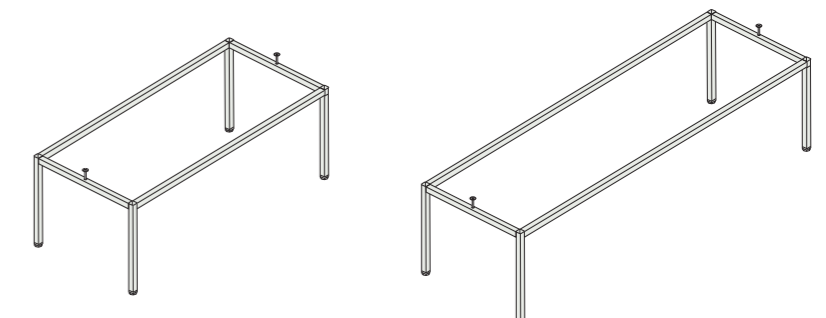

Référence	CASP 800 H390	CASP 1200 H390
Code	PMSU 02010201	PMSU 02010301
Dimensions (en mm)		
Hauteur	390	
Largeur	790	1190
Profondeur	490	

Les équipements optionnels

Socles et bancs pour armoires



- Les bancs fixes sont composés de trois lattes en bois vernies ou en PVC blanc (Recommandé dans des environnements humides - Tarifs sur demande).
- Tous les socles augmentent la hauteur des armoires de 390 mm.

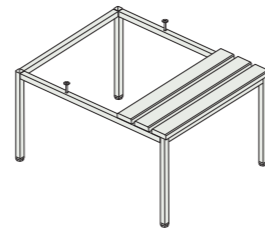
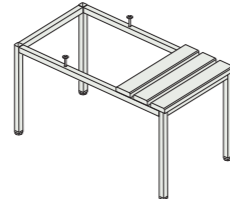
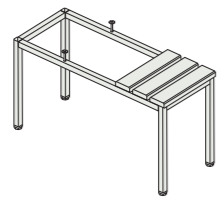

Référence	CBS 3A	CBS 3A PVC	CBS 4A	CBS 4A PVC	CBS 6A	CBS 6A PVC
Code	PMSU 01010102	PMSU 01010103	PMSU 02010102	PMSU 02010103	PMSU 01010202	PMSU 01010203
Dimensions (en mm)						
Hauteur	390					
Largeur	290		390		590	
Profondeur	745					
Lattes bois	Oui	Non	Oui	Non	Oui	Non
Lattes plastique	Non	Oui	Non	Oui	Non	Oui

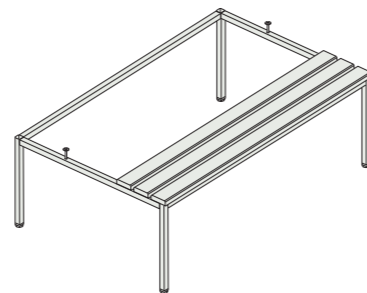
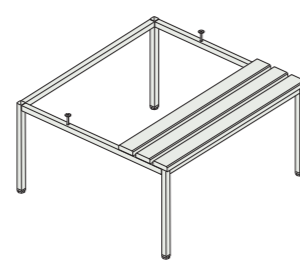
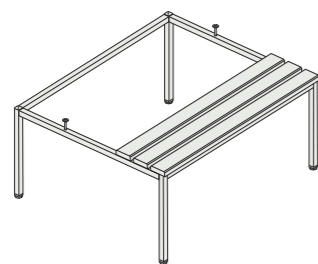

Référence	CBS 8A	CBS 8A PVC	CBS 9A	CBS 9A PVC	CBS 12A	CBS 12A PVC
Code	PMSU 02010202	PMSU 02010203	PMSU 01010302	PMSU 01010303	PMSU 02010102	PMSU 02010103
Dimensions (en mm)						
Hauteur	390					
Largeur	790		890		1190	
Profondeur	745					
Lattes bois	Oui	Non	Oui	Non	Oui	Non
Lattes plastique	Non	Oui	Non	Oui	Non	Oui

- Les bancs rétractables permettent un gain d'espace, ils sont composés de trois lattes en bois vernies ou en PVC blanc (recommandé dans des environnements humides - Tarifs sur demande).

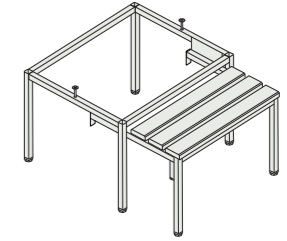
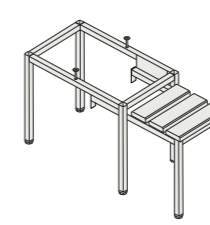

Référence	CBS 3 ABR	CBS 3 ABR PVC	CBS 6 ABR	CBS 6 ABR PVC
Code	PMSU 07010102	PMSU 07010103	PMSU 07010202	PMSU 07010203
Dimensions (en mm)				
Hauteur	390			
Largeur	290		590	
Profondeur	745			
Lattes bois	Oui	Non	Oui	Non
Lattes plastique	Non	Oui	Non	Oui

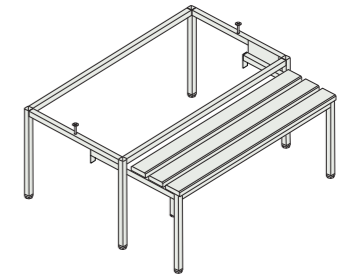
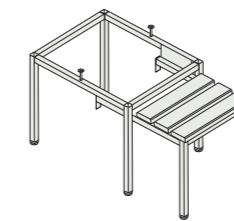

Référence	CBS 4 ABR	CBS 4 ABR PVC	CBS 9 ABR	CBS 9 ABR PVC
Code	PMSU 08010102	PMSU 08010103	PMSU 07010302	PMSU 07010303
Dimensions (en mm)				
Hauteur	390			
Largeur	390		890	
Profondeur	745			
Lattes bois	Oui	Non	Oui	Non
Lattes plastique	Non	Oui	Non	Oui

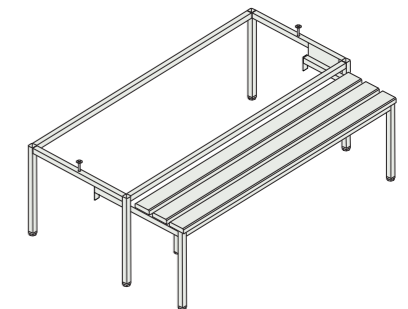
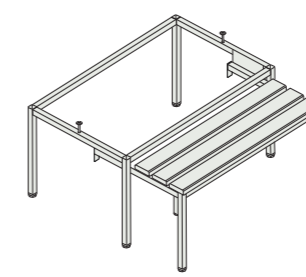

Référence	CBS 8 ABR	CBS 8 ABR PVC	CBS 12 ABR	CBS 12 ABR PVC
Code	PMSU 08010202	PMSU 08010203	PMSU 08010302	PMSU 08010303
Dimensions (en mm)				
Hauteur	390			
Largeur	790		1190	
Profondeur	745			
Lattes bois	Oui	Non	Oui	Non
Lattes PVC	Non	Oui	Non	Oui

Les équipements optionnels

Grilles chaussures pour socles



Grilles chaussures pour socles à bancs fixes

- Tous les bancs standards ou rétractables sont équipés de trous permettant de recevoir une grille à chaussures.
- L'étagère est à commander séparément.

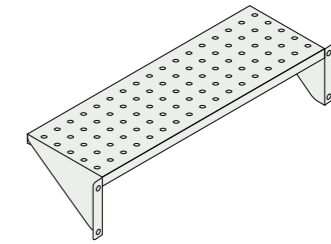

Référence	CAGC 300 SB Simple	CAGC 400 SB Simple
Code	XPSUM 01310101	XPSUM 01320101
Dimensions (en mm)		
Largeur armoire	300	400
Largeur	184	284
Profondeur	230	

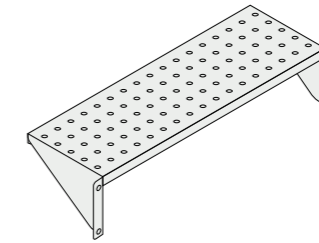

Référence	CAGC 600 SB Simple	CAGC 800 SB Simple	CAGC 900 SB Simple	CAGC 1200 SB Simple
Code	XPSUM 01330101	XPSUM 01340101	XPSUM 01350101	XPSUM 001360101
Dimensions (en mm)				
Largeur armoire	600	800	900	1200
Largeur	484	684	784	1084
Profondeur	230			

Grilles chaussures pour socles à bancs rétractables

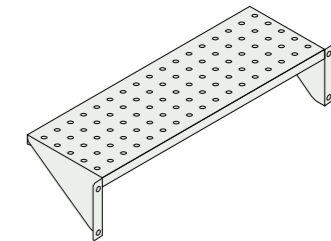

Référence	CAGC 300 SB RET	CAGC 400 SB RET
Code	XPSUM 01280101	XPSUM 01290101
Dimensions (en mm)		
Largeur armoire	300	400
Largeur	179	337
Profondeur	230	

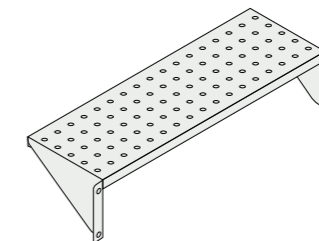

Référence	CAGC 600 SB RET	CAGC 800 SB RET	CAGC 900 SB RET	CAGC 1200 SB RET
Code	XPSUM 01250101	XPSUM 01260101	XPSUM 01300101	XPSUM 01270101
Dimensions (en mm)				
Largeur armoire	600	800	900	1200
Largeur	479	679	779	1079
Profondeur	230			