



# PORTE À LANIÈRES

**PVC SOUPLE** **L 22**



# PORTE À LANIÈRES PVC SOUPLE L 22

Lanières décrochantes en PVC souple de qualité cristal, aux bords arrondis.

Simple, économique, amovible en été.

Fixation à accrochage rapide :

## 1• Poser le profil

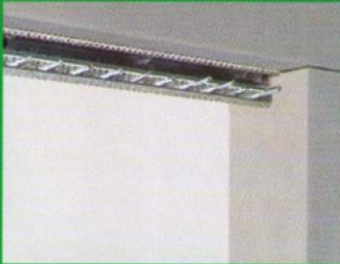

## 2• Accrocher les lanières



## 3• Fixer le couvercle

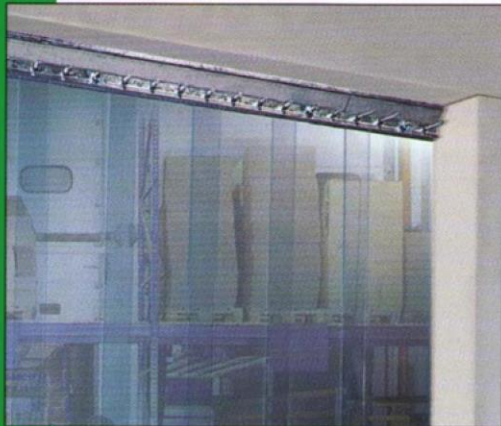
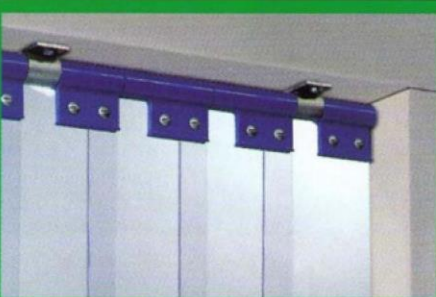

En été, les lanières peuvent être rangées, à une extrémité, sur des goujons plus longs.

### • FIXATION L 22 G

Profil étanche, robuste en acier galvanisé épaisseur 20/10è. Grande rapidité et simplicité de pose.

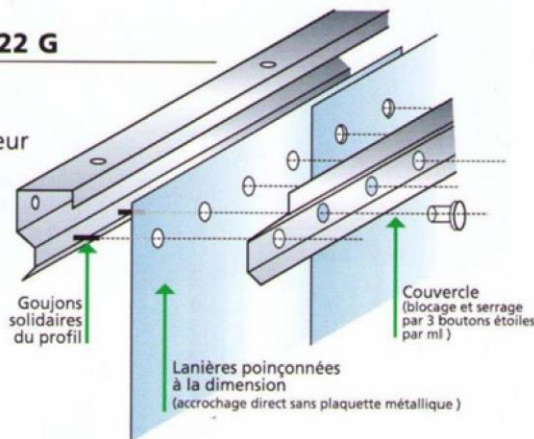

### Fixation en applique

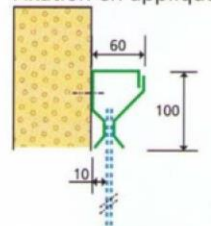

### Fixation sous linteau

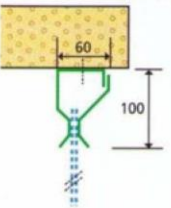

### • FIXATION L 22 R

Fixation en acier galvanisé épaisseur 20/10è. Pour portes de petites dimensions ou faible encombrement.



### • FIXATION L 22 RX

Fixation en inox 304L. Pour ambiances agressives et humides.



### • FIXATION O 22

Fixation oscillante par coquilles en polyéthylène sur tube inox. Pour les ouvertures basses et les charges légères.

### Fixation sous linteau

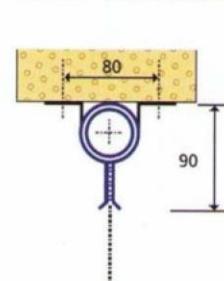

### Fixation coulissante

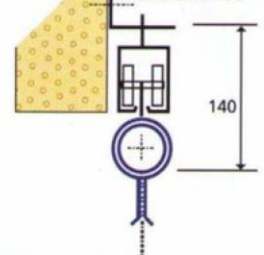

### • LANIÈRES

Type de lanières largeur/épaisseur	Recouvrement de part et d'autre			
	50 mm	100 mm	150 mm	200 mm
200 / 2 mm				
300 / 3 mm		(*)		
400 / 4 mm				

• Disponibles en qualité "cristal"  
• Disponibles en qualité "grand froid" pour chambres froides.

(\*) exemple : lanières 300/3 recouvrement 100 mm

